

Quality Selection

Powered by Amwittools



TURBO STEP Spiraalborensset

HSS-G boren met trapgeometrie. Voor het boren van nauwkeurige braamvrije ronde gaten zonder voorboren. Aanzienlijk sneller en preciezer dan normale spiraalboren. DIN 338.

19-Delige set
Inhoud: 1,0 - 10,0 mm
oplopend met 0,5 mm **99,00**

12021330019

25-Delige set
Inhoud: 1,0 - 13,0 mm
oplopend met 0,5 mm **175,00**

12021330025



Spiraalborenkoffer, 170-Delig

1-10 mm 0,5 mm oplopend.
Splitpoint geslepen boren DIN338 HSS-G.
1-8 mm van elk 10 stuks,
8,5-10 mm van elk 5 stuks.

11201410170

119,00



EzyGrind Buizenzaag

Diamant gecoate buizenzaag voor het zagen van PVC en HDPE buizen die zich op of onder het vloeroppervlak bevinden, zelfs geschikt voor in beton gegoten buizen. De 7 mm zeskant aansluiting past op vrijwel alle accu-boormachines. Zaagt zeer snel, veilig en zuiver in een enkele handeling.

Buisdiameter 40 - 80 mm 18601001

49,00

Buisdiameter 90 - 150 mm 18601002

59,00



Bekijk de video

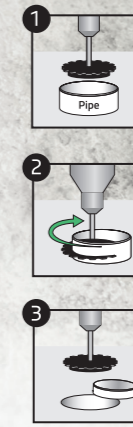

Verzinkborensset HSS-E

Precisie verzinkfrezen gemaakt van HSS-E t.b.v. roestvrij staal. Met ongelijke steek en speciaal geslepen groeven. BLUE+ multilayer coating voor geoptimaliseerde levensduur. DIN 335C.

17331330006

175,00



Trappenboor Set HSS-G

Met driehoekige schacht voor optimale krachtoverbrenging.
Boor 1: 4 - 12 mm (1 mm)
Boor 2: 4 - 20 mm (2 mm)
Boor 3: 4 - 30 mm (2 mm)

17601330003

67,50



Set Machinetappen, 15-Delig

Professionele set machinetappen M3-M12 met wringijzer en kerngatboren in stevige ABS cassette. HSS-G DIN 352.

41201330015

45,00



One Click Starter Set 8,5 mm

Het ONE Click snelwissel systeem maakt het mogelijk om met slechts één druk op de knop van gatzag te wisselen. Het systeem is zo ontwikkeld dat u maar één gatzaghouder nodig heeft om alle mogelijke gatzagtypes en diameters op te kunnen nemen, zelfs die van andere merken. Er bestaat voor elk te zagen materiaal een geschikte centreerboor. Ervaar de toekomst in gatzag systemen. Het is beter, sneller en efficiënter dan alle bestaande systemen in de markt!

Starter Set bestaand uit:

- 1 x ONE Click Gatzaghouder zeskant 8,5 mm
- 1 x Centreerboor HSS 125 mm
- 2 x Adapter 1/2" voor gatzagen Ø 14-30 mm
- 3 x Adapter 5/8" voor gatzagen Ø 32-210 mm

18967003

24,50



Ultimate Speedborensset

De QuickTip boorpunt zorgt ervoor dat de boor zichzelf moeiteloos en snel in het hout trekt. Precisiegeslepen snijkanten voor sneller boren en een langere levensduur. Set bestaande uit: 12, 16, 18, 20, 22, 25, 28 en 32 mm met een lengte van 152 mm. Alle Ultimate speedboren zijn ook los verkrijgbaar zowel in lengte 152 mm als 406 mm.

18411001

27,50

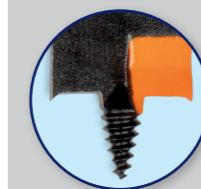

Draadeind Ontbramer HSS 3-19 mm

Speciaal ontworpen voor het repareren van beschadigde draadeinden, schroeven, bouten etc. Let op: werk met een laag toerental voor veilig gebruik en een optimaal resultaat. 1/4" aansluiting.

16481600001

30,00

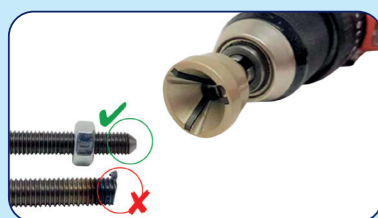

Handtappenset, 44-Delig

HSS-G handtappen, snijplaten, wringijzers en kerngatboren. Hoogwaardige uitgebreide set in stevige metalen kist. DIN 338.

M3-M12
60001410044

115,00

M3-M20
60001410054

279,00



M42 Elektriciens Set, 15-Delig

Bi-metaal gatzagen met 8% kobalt. Met een zaagdiepte van 45 mm voor diepe gaten is deze set zeer breed inzetbaar en slijtvast.

Inhoud:

- Gatzagen 19, 22, 25, 32, 35, 38, 44, 51, 57, 68 en 76 mm
- 1 x ONE Click snelwisselhouder met HSS centreerboor
- 1 x HSS centreerboor
- 1 x Inbussleutel

18003102

142,50



TCT Elektriciens Set, 15-Delig

Hardmetalen gatzagen met een zaagdiepte van 60 mm voor extra diepe gaten. Voor het snel zagen van schone gaten, extreem duurzaam.

Inhoud:

- Gatzagen 16, 20, 22, 25, 29, 35, 44, 51, 64, 68 en 76 mm
- 1 x ONE Click snelwisselhouder met HSS centreerboor
- 1 x TCT centreerboor (hardmetaal)
- 1 x Inbussleutel

18001014

145,00



Cable-Go: Onmisbaar voor de installateur, efficiënt, compact en betaalbaar!

Bij het aanbrengen van draad en kabel in nieuwe of bestaande kabelgootsystemen komen installateurs vele obstakels tegen, zoals scherpe randen die de kabel kunnen beschadigen, trajecten met meerdere bochten waardoor een hoge trekweerstand ontstaat of kruisende kabels waar de isolatie van onderliggende kabels door wrijving wordt beschadigd. De Saenroll Cable-Go maakt het de installateur gemakkelijk.

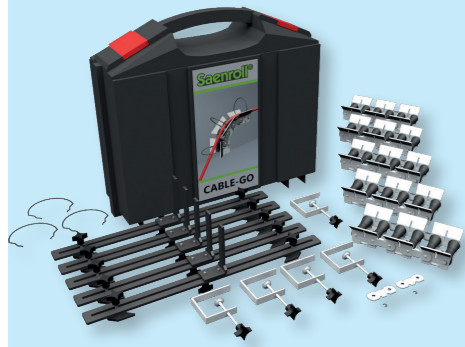

Cable-Go Profi Set
Bestaande uit: 3x Cable-Go inclusief compleet montage set.

99120053 **139,00**

Cable-Go Master Set
Bestaande uit: 5x Cable-Go inclusief compleet montage set.

99120055 **199,00**

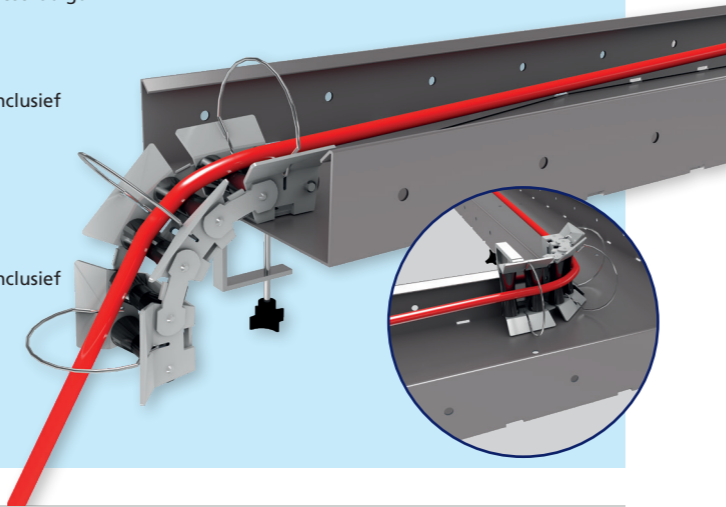

Runpo X-Board XB 500 T

De T staat voor telescopisch en dit is de grootste upgrade van deze nieuwe X-Board. Met een vulhoogte van 390 mm en een maximale breedte van 800 mm rol je kabels, vloerverwarmingsbuis maar ook een mantelbuis probleemloos af. De maximale draagkracht is 800 kg.

90010187

295,00



XB500 Onderstel op wielen
Wielen voorzien van remmen.
Draagkracht 80 kg.

90020401 **139,00**



XB500 Onderstel op poten
Inklapbare poten.
Draagkracht 80 kg.

90020957 **139,00**

Saenroll Plus

De klassieker en daarmee de meest verkochte afroller in dit segment. Met een draagkracht van 175 kg. Voor haspels tot 56 cm breed.

99120045

159,00



Saenroll HD300

De krachtpatser, met een draagkracht tot wel 300 kg. Voor haspels tot 66 cm breed.

99120048

199,00

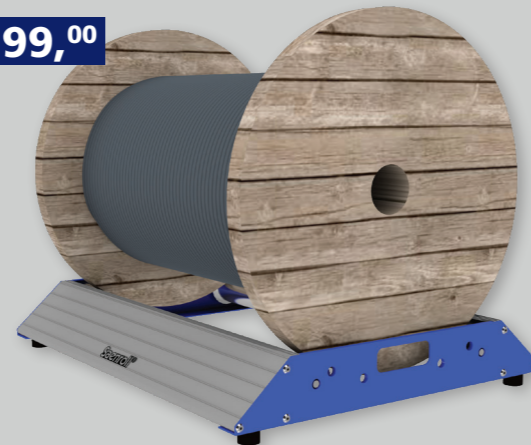

RUNPO 5 Trekveer, 30 Meter

Kunststof trekveer die bestaat uit drie afzonderlijke in elkaar gedraaide strengen. Vrijwel onbreekbaar en zal zelfs niet knikken bij de kleinste buigradius. De trekveer zit in een slagvaste behuizing welke kan worden gebruikt als trekhulp. Met Runpoglider.

90010014

149,00



Trekbelasting 270 kg

RUNPO Sticks Comfort Set

Foudraal met 10 doorvoerstangen die eenvoudig middels RVS schroefdraadverbindingen aan elkaar gekoppeld kunnen worden. De sticks zijn er in drie verschillende kleuren met elk hun specifieke eigenschappen in dikte en flexibiliteit. Met een uitgebreid assortiment aan opschroefbare hulpmiddelen zoals een Runpoglider, magneet, ketting, haak, LED lamp en speciale geleider.

90010020

134,50



Runpotec Glasvezel Trekveren

De getoonde trekveren zijn in diverse andere lengtes beschikbaar.



30 meter
Buisdiameter Ø 10-50 mm

GF3 Trekveer Ø 3 mm

Met knikbeveiliging en serviceset.

125,00

90010197



60 meter
Buisdiameter Ø 30-80 mm

Profi Set Ø 4,5 mm

Met uitschuifbare voeten en serviceset.

325,00

90010047



80 meter
Buisdiameter Ø 40-100 mm

Profi Set Ø 6 mm

Met uitschuifbare voeten en serviceset.

425,00

90010065



100 meter
Buisdiameter Ø 50-120 mm

Profi Set Ø 7,5 mm

Met lengtemeter en trekoog.

549,00

90010080



120 meter
Buisdiameter Ø 60-200 mm

Profi Set Ø 9 mm

Met lengtemeter en trekoog.

625,00

90010086



250 meter
Buisdiameter Ø 80-250 mm

Profi Set Ø 11 mm

Met lengtemeter en trekoog.

1250,00

90010096

Testunit t.b.v. Tweepolige Spanningstesters

In de NEN 3140 staat voorgeschreven dat voor het vaststellen van een spanningsloze toestand uitsluitend dubbelpolige spanningsaanwijzers mogen worden gebruikt die voldoen aan de norm NEN-EN-IEC 61243-3 of gelijkwaardig zijn. Alle Duspols van Benning voldoen hieraan.

Spanningstesters dienen volgens deze norm voor en na ieder gebruik te worden gecontroleerd op een juiste werking. Hiervoor is een externe spanningsbron nodig, maar niet op elke locatie is een spanningsbron aanwezig. Deze handige mobiele testunit is specifiek voor dit doel ontwikkeld.

99154400

139,00



Duspols Digital

Spanning 1,0 - 1000V AC / 1200V DC, draaiveld-richting, enkelpolige fase test, lastinschakeling 550 mA, kabelbreuk detector, diodetest, doorgangstest, frequentie 1 - 1000 Hz, weerstand 0,1 K Ω - 300 K Ω , IP65. In premium hardcase.

44050264

109,50



Benning TC 30 Warmtebeeldcamera

Zakformaat camera 8 MP met 3,5 inch LCD touchscreen. Temperatuurbereik -20 tot 400 °C. 16GB intern geheugen en 8 instelbare kleurenpaletten. Communiqueert realtime met een smartphone via de gratis BENNING TC-Image Link app. Voorzien van USB-C aansluiting en schroefdraad t.b.v. statief.

44050530

575,00



Benning ST 725 Apparatentester

- Eenvoudig opslaan, laden en afdrucken van meetwaarden
- Mini-USB interface en software voor het opstellen van testprotocollen in MS Excel®. Rechtstreekse afdrufunctie om ter plekke protocollen op te stellen via optionele printer BENNING PT 1
- Automatische testprocedure voor apparaten van Klasse I, II en III
- Geïntegreerde realtime-klok voor het opslaan van de meetwaarden met testdatum
- Mobiel inzetbaar, niet afhankelijk van netstroom
- Geheugen voor 999 testitems

44050316

835,00



Testboy 30 Groepenzoeker

Groepenzoekerset bestaande uit een zender en ontvanger. Voor het snel en eenvoudig identificeren van de groep waarop de WCD is aangesloten. De ontvanger kan tevens worden gebruikt als contactloze spanningstester. Geleverd inclusief batterijen. CAT II 300V.

99160030

145,00



Testboy 29 Netwerktester

Handige netwerktester met een duidelijk LC-display met achtergrondverlichting. Kabels kunnen worden gecontroleerd op onderbrekingen, verwisselingen of kortsluitingen. Geschikt voor: RJ45, RJ11, USB- en BNC-lijnen, IEEE 1394. Wordt geleverd in draagtas incl. batterijen.

99160029

89,00



Testboy 27 Digitale Kabeldetector

Voor het in de grond opsporen van kabels, leidingen of begrenzingsdraden en het lokaliseren van onderbrekingen zonder de isolatie te beschadigen. Met praktisch LED-display en instelbaar zend- en ontvangsniveau. Beveiliging tegen externe spanning tot 400V. Wordt geleverd incl. gebruiksaanwijzing, grondpen, adapterset met coax-, F- en RJ11-adapter en tas.

99160027

229,00



TV 700 Digitale Wandscanner

Lokaliseert ferro- en non-ferrometalen, hout en stroomdraden. De praktische stoplichtindicatie maakt een eenvoudige lokalisatie binnen enkele seconden tot op de millimeter nauwkeurig mogelijk. Wordt geleverd inclusief etui en batterijen.

- Scandiepte:
80 mm ferrometalen
60 mm non-ferro metalen
20 mm hout
50 mm stroomdraden

99160700

99,00



Benning TRUE RMS Multimeter MM 2-2

Voor de meest uiteenlopende metingen. Meet spanning 10 μ V - 1000V AC/DC, weerstand 0,1 - 60 M Ω , doorgang, diode, frequentie 10 Hz - 1 kHz. Met HOLD, MIN/MAX, AVG en REL. TRUE RMS. CAT IV 300 V, CAT III 600 V. Met meting van stroom 1 mA - 10 A en capaciteit 0,01 nF - 10 mF.

44044692

113,50



Benning TRUE RMS Stroomtang CM 2-1

Multifunctioneel en krachtig door TRUE RMS-metmethode, geschikt voor industriële toepassingen.

- Precisie stroomsterktemeting tot 400 A AC/DC
- Spanningsmeting tot 600V AC/DC
- Weerstandsmeting tot 40 M Ω , frequentie- en capaciteitsmeting
- Akoestische en optische doorgangstest, diodetest
- AutoV-functie met lage ingangsimpedantie (LoZ) voor het onderdrukken van "blinde spanningen"
- Voltensor voor contactloze fase- en kabelbreukcontrole (LCD/zoemer)

44044689

199,00



Testboy 27 Analoge Kabeldetector

Voor het opsporen van de kabels in kabelbomen of het lokaliseren van kabels in muren en kabelkanalen. Betrouwbaar en nauwkeurig waardoor zeer geschikt voor gebruik in de telecommunicatie en netwerktechnologie. Beveiligd tegen externe spanningen tot 400V.

99160270

229,00



TV 280 Endoscoop

Inspecteer moeilijk bereikbare plekken met de TV 280 mobiele endoscoopcamera. Het 4,3-inch HD LCD-scherm en de camerakop van \varnothing 6 mm met LED-verlichting maken deze camera geschikt voor diverse inspecties. De camera is waterdicht en heeft een batterijduur van max. 5 uur. Verwerkt foto's en video's als JPG en MP4. Kabellengte 2 meter.

99160280

119,00



TriCut VDE

De TriCut installatietang doet werk voor drie. De optimale helper bij kabelverwerking, hij verenigt drie belangrijke gereedschappen in één: een zijknijptang, ontmantelaar en afstriptang.

23038552

31,50

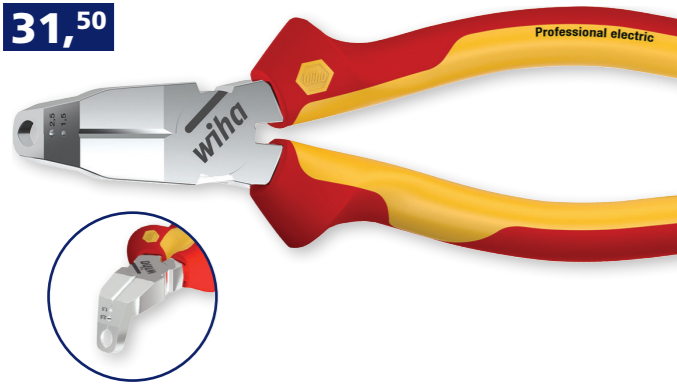

wiha 
Tools that work for you

Momentschroevendraaierset VDE, 14-Delig

Attent op het juiste moment! Instelbaar van 0,8 - 5,0 Nm. Met instelgereedschap, bithouder en 9 slimBits: Sleuf 2,5 - 3,5 - 5,5 PH1 - PH2 - PZ1 - PZ2 SL/PZ1 - SL/PZ2

22040674

149,00



Inclusief kalibratiecertificaat



BiCut VDE

Ergonomische allround elektra zijsnijtang die met slechts één druk op de knop verandert in een echte krachtpatser. Voorkomt slijtage aan spieren en gewrichten.

23038191

39,50

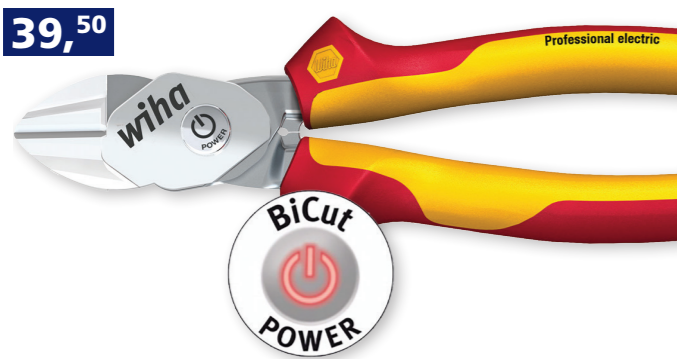

Slimfix Set VDE, 6-Delig

Met geïntegreerde isolatie voor het eenvoudig bereiken van diepliggende schroeven.

Sleuf 3,5 - 4,0 - 5,5 - 6,5. Phillips 1 en 2.

22035389

35,00



Adereindhulstang Professional Zeskant

Voor het krimpen van adereindhulzen 0,08 - 16 mm² en twinader-eindhulzen 2 x 0,25 - 2 x 10,00. Automatisch instellend en voorzien van toevoerhulp. Maakt snel en eenvoudig een nauwkeurige zeskant verkrimping.

23041246

159,50



SpeedE PocketDrive E-schroevendraaiër

De nieuwe compacte krachtpatser van Wiha is het gereedschap voor verfijnde of krachtige toepassingen, van ruwbouw tot meubelmontage. De elektrisch aangedreven E-schroevendraaiër is eenvoudig te bedienen. Wissel met één druk op de knop van 5,0 Nm voor extra kracht naar 1,0 Nm voor de fijnere schroefwerkzaamheden, zo bescherm je het materiaal tegen doordraaien van de schroef. Handmatig verder draaien? Dat kan met de SpeedE PocketDrive tot 12 Nm.

25045791

59,95



GT-Line Gereedschapskoffer Elektro, 42-Delig

Voorzien van cijfersloten en 2 panelen met Flexi Pouches. Binnenmaten: 465 x 352 x 215 mm

Inhoud:

Wiha VDE SlimFix schroevendraaierset, 6-delig
Wiha VDE striptang 160 mm
Wiha tangenset, 3-delig
Matador inbusleutelset, 9-delig
Matador steekringsleutelset, 10-delig
Matador verstelbare moersleutel
Waterpas magnetic 220 mm
Universele koevoet 380 mm
Spanningszoeker 145 mm
Buisknipper 16 - 19 mm
Jokari kabelmes nr. 27
Timmermanspotlood
Junior zaagbeugel
Afbreekmes 9 mm
Polet bankhamer
Elektriciensbeitel
Duimstok 2m

99172023

399,00



GT-Line Gereedschapskoffer Pro Electric, 88-Delig

Robuuste waterdichte trolleykoffer geschikt voor gebruik in de zwaarste omgevingen zoals industrie, luchtvaart, militaire en maritieme gebieden. De koffer is uitgerust met een paneel met Flexi Pouches en een paneel met een PSS systeem (rubberen insteekmodule voor diverse gereedschappen). Voorzien van gelagerde wielen, gasdruk dekselsteunen en telescopische handgreep met lock functie. Binnenmaten: 520 x 285 x 205 mm.

99171088

999,00

Bekijk de volledige inhoud op amwittools.nl



Solar Lilli's KEUZE



GT 52-21 PSS Gereedschapstrolley

52010035

229,50

Ook leeg verkrijgbaar!



GT-Line TOOL TROLLEY 01 R

Gereedschapstrolley/rugzak met gewatteerd vak voor een 15 inch laptop. Met insteekvakken aan de buitenkant en diverse pouches aan de binnenkant. Voorzien van grote gelagerde wielen en telescopische handgreep. Binnenmaten: 360 x 200 x 480 mm.

52030013

148,50



Schwabe 360° LED Lichtzuil CENTRA 70W

Stabiele en inklapbare 360° lichtzuil met grote handgreep en 230V contactdoos. 7000 lumen, 4.000 K (neutraal wit) met snoer 1,8 m. Hoogte ingeklapt: 0,88 m. Hoogte uitgeklaapt: 1,35 m. IP 54.

88046373

142,50



Schwabe Optiline LED Werklampen op Statief

Robuust statief voorzien van twee slanke 30W Optiline LED's. In hoogte verstelbaar van 1,2 m tot 1,6 m. Spanwijdte 1,3 m. 2 x 3250 lumen, 4.000 K (neutraal wit) met snoer 3 m. IP54.

88046347

139,00



Schwabe Optiline LED Werklamp 45W

Slanke behuizing van slagvast kunststof met draaibare en vergrendelbare montagebeugel. Voorzien van 3 meter snoer en 2 contactdozen met deksel. 2 lichtstanden 50% en 100%. Levensduur meer dan 40.000 uur. 1920 lumen, 4.000 K (neutraal wit). IP54.

88046345

92,50



Schwabe Acculine Multi LED Lamp 40W

Robuuste aluminium behuizing met siliconen rand, slagvast IK08. Soft-touch bedieningspaneel voor het schakelen tussen de 6 lichtniveaus. Robuuste handgreep en zwenkbaar frame met 2 uitklapbare haken voor diverse ophang mogelijkheden. De USB-uitgang kan als powerbank worden gebruikt. Max. 5500 lumen, 4000 K. IP54.

De lamp wordt geleverd zonder accu, maar dankzij de drie meegeleverde adapters zijn de 14.4V en 18V accu's van de volgende merken compatibel: Bosch, Makita, Panasonic, Würth, Hikoki, Dewalt, Milwaukee, Metabo, Fischer, Flex, Festool, Einhell en Parkside.

88046452

225,00

Bespaar tijd, geld en ontzie het milieu!



Jokari Sensor Special & Sensor Mini

Voor het strippen van sensor/actor kabel. Met een nieuw mesontwerp strippen deze gereedschappen PVC/PUR-kabel vanaf 3,20 Ø (Sensor Mini) en 4,40 Ø (Sensor Special) zonder de geleiders of de binnenmantel te beschadigen. Een innovatief systeem tast de kabel af en stelt de messen automatisch af op de verschillende kabeldiameters. Hierdoor is het strippen van de buitenmantel van sensor- en besturingskabel snel, veilig en simpel uit te voeren.

Sensor Special
Strip Ø 4,40 - 7 mm²
99020039

67,50

Sensor Mini
Strip Ø 3,20 - 4,40 mm²
99020048

67,50



Jokari Secura Nr. 15

De stripper voor alle standaard ronde geïsoleerde kabels, inclusief NYM 3 x 1,5 tot 5 x 2,5 mm². Geen instelling van de stripdiepte vereist. TIN-gecoate messen. Extra mes voor strippen in de lengte van de kabel. 6 inkepingen voor het strippen van de aders. 2-componenten handvat voor een betere grip en meer veiligheid. Voorzien van een pocket clip.

99020090

27,50



Jokari Kabelmes System 4-70

Snijwonden behoren tot het verleden met het System 4-70 kabelmes van JOKARI. Dit kabelmes is speciaal ontworpen om uw veiligheid te waarborgen. Niet alleen staat het kabelmes garant voor meer veiligheid maar het biedt u ook meer comfort en flexibiliteit.

- Meer veiligheid met automatisch vergrendeld haakmes
- Meer comfort door robuuste twee-componenten greep
- Inspectiegat in beugel voor precisie snedes
- Groot bereik van Ø 4 tot 70 mm² met optionele beugels
- Incl. beugel Nr. 28 Ø 8-28 mm² en beugel Nr. 35 Ø 27-35 mm²

99020470

31,50



Jokari Nr. 6-16²

Ergonomische, automatische striptang voor massieve en soepele draden van Ø 6 t/m 16 mm waarbij geen instelling nodig is. Ook geschikt voor het strippen van de PVC-Flex 3 x 0,75 mm² en Solarkabels met dubbele isolatie zoals Solarflex en Energyflex. De te strippen kabel kan door de greep heen gestoken worden, hierdoor is het strippen van langere lengtes mogelijk.

99020015

57,50



Jokari Super 4 Pro

Zeer geschikt voor intensief gebruik dankzij de comfortabele handgreep. Stelt zich automatisch in op de diameter van de ader. De striplengte is instelbaar van 6 - 15 mm. Knipt tot Ø 2,5 mm² en stript Ø 0,2 - 6,0 mm².

99020076

19,95





MATADOR
SCHRAUBWERKZEUGE

Matador Smarty-Box Compact 1/4", 47-Delig

Z90 Omschakelbare ratel 125 mm, 90-tands
Verlengstuk 50 mm
Bitadapter
Bithouder
Zeskantdop: 6 - 7 - 8 - 9 - 10 - 11 - 13 x 25 mm
Sleuf bit: 3 - 3,5 - 4,5 - 5,5 - 6,5 x 25 mm
Sleuf bit lang: 4,0 - 6,0 x 75 mm

Phillips bit: PH0 - PH1 - PH2 - PH2 - PH3 x 25 mm
Phillips bit lang: PH1 - PH2 x 75 mm
Pozidrive bit: PZ0 - PZ1 - PZ2 - PZ2 - PZ3 x 25 mm
Inbus bit: 3 - 4 - 5 - 6 x 25 mm
Torx bit: T6 - T7 - T8 - T9 - T10 - T15 - T20 - T25 - T27 - T30 - T40 x 25 mm
Torx bit lang: T25 - T30 x 75 mm



3921550001

62,50

Matador SmartyBox S1 1/4", 61-delig

Z90 Omschakelbare ratel 125 mm, 90-tands
Slimme combinatietang
Verlengstukken 50 en 100 mm
Kniestuk
Bitschroevendraaier
Bitadapters
Bithouder
Zeskantdop: 4 - 4,5 - 5 - 5,5 - 6 - 7 - 8 - 9 - 10 - 11 - 12 - 13 - 14
Sleuf bit: 3 - 3,5 - 4,5 - 5,5 - 6,5 x 25 mm
Sleuf bit lang: 4 - 6 x 75 mm
Phillips bit: PH 0 - 1 - 2 (2x) - 3 x 25 mm
Pozidrive bit: PZ 0 - 1 - 2 (2x) - 3 x 25 mm
Inbus bit: 3 - 4 - 5 - 6 x 25 mm
Torx bit: 6 - 7 - 8 - 9 - 10 - 15 - 20 - 25 - 27 - 30 - 40 x 25 mm

3981452115

129,95

Matador SmartyBox S4 1/2", 29-Delig

Z90 Omschakelbare ratel 275 mm, 90-tands
T-schuifgreep 1/2" 300 mm
Verlengstuk 125 mm
Cardangewricht
Zeskantdop: 8 - 9 - 10 - 11 - 12 - 13 - 14 - 15 - 16 - 17 - 18 - 19 - 20 - 21 - 22 - 23 - 24 - 26 - 27 - 28 - 30 - 32 mm
Bougiedop: 16 - 18 - 20,8 mm

3981454114

159,00



Z90 Omschakelbare ratel

De 90-tands omschakelbare ratel in deze 3 sets combineert innovatieve 90-tandtechnologie met een moderne handgreep voor de beste ergonomie. Met een werkingshoek van 4° is hij perfect geschikt voor het werken in krappe ruimtes.



URKO Lijmklem 4

Met houten handvat en open spindel.

Spanbereik 0 - 300 mm
731514030 **32,50**

Spanbereik 0 - 500 mm
731514050 **37,50**

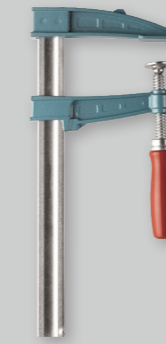

Ook verkrijgbaar in andere afmetingen

URKO Lijmklem 4003-P

Met gesloten spindel.

Spanbereik 0 - 400 mm
731525040 **38,50**

Spanbereik 0 - 600 mm
731525060 **44,50**

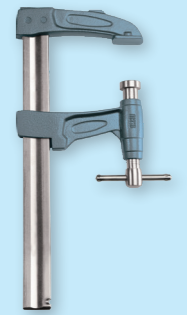

Ook verkrijgbaar in andere afmetingen

URKO Lijmklem 4003-PA

Met gesloten scharnier spindel.

Spanbereik 0 - 300 mm
731515030 **45,50**

Spanbereik 0 - 600 mm
731515060 **55,50**

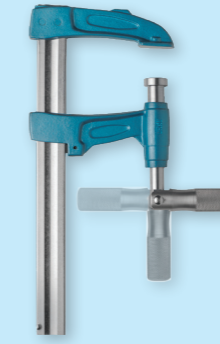

Ook verkrijgbaar in andere afmetingen

URKO Diepe Lijmklem 4003-UA

Extra diepe lijmklem zodat je om buizen en balken heen kan klemmen. Met gesloten scharnier spindel.

Spanbereik 0 - 300 mm
731533031 **67,50**



Ook verkrijgbaar in andere afmetingen

URKO Snelspanklem 4003-L

Ontworpen om een zeer hoge klemprestatie te realiseren, 60 tot 130% krachtiger dan zijn concurrenten.

Spanbereik 0 - 400 mm
731526040 **60,50**

Spanbereik 0 - 500 mm
731526050 **63,50**



Ook verkrijgbaar in andere afmetingen

URKO Hydraulische Lijmklem 503-H2

Moeiteloos spannen van materialen door de hydraulische pomp. Zeer geschikt voor mensen met weinig kracht in hun handen. Gecontroleerd aanspannen, bereikt op een soepele en geleidelijke manier 60 kg per puls. Max. spankracht >1000 kg.

Spanbereik 0 - 300 mm
731538030 **115,00**

Spanbereik 0 - 500 mm
731538050 **123,00**



HYDRAULISCH

Ook verkrijgbaar in andere afmetingen



Urko Stempel 160 - 290 cm

Geschikt voor het verankeren van vracht of ondersteunen van last, zowel horizontaal als verticaal. De antislip pads zijn 180 graden verstelbaar en voorzien van gaten om ze vast te schroeven. Aan een zijde instelbaar met een schroefstelsel van trapezedraad en voorzien van antislip handgreep. Draagkracht 180 kg.

Ook beschikbaar in de lengtes:
65 - 115 cm 180 kg
101 - 177 cm 180 kg
195 - 365 cm 50 kg

731843129

45,00



Lockout Servicemonteur Set, 13-Delig

De Lockout-Tagout-kit wordt geleverd in een handige etui met diverse vergrendelingen. Deze worden gebruikt om uitgeschakelde elektrische en mechanische apparatuur te vergrendelen.

95020230

119,00



Hangslotbeugel

Uit hoogwaardig staal vinyl gecoat. Geschikt voor zes hangsloten.

25 mm 95020044 **7,50**

38 mm 95020045 **8,75**



GT-Line V-ROCK TURTLE PTS

Grote robuuste gereedschapstrolley met versterkte hoeken, volledig gemaakt van HDPE-hars. Met TSA sloten en voorzien van 2 panelen met Flexi Pouches. De grote bodembak biedt ruimte voor elektrisch gereedschap. Verplaatst de trolley makkelijk door middel van de grote (Ø 120mm) kogel gelagerde wielen. Binnenmaten: 470 x 390 x 340 mm.

52010011 **389,00**



ATOMIK WH PTS.C Trolley

Voorzien van een cijferslot en 2 panelen met Flexi Pouches. Binnenmaten: 465 x 352 x 255 mm

52010025

265,00



Kogelkraan Vergrendeling

Voor het vergrendelen van kogelkraan afsluiters zowel in open als gesloten positie.

9,5 - 31 mm 95020023 **24,50**

38 - 63 mm 95020024 **32,50**



Universele Automaten Vergrendeling

Deze universele automaten vergrendeling is ontworpen om vrijwel alle automaten ongeacht het formaat of de positie van de uitsparingen te vergrendelen.

95020043

11,95



AMW-Connect Rolmaat

Hoogwaardige rolbandmaat met rem en riemclip.

29003016 3 meter lang, 16 mm breed **3,75**

29005019 5 meter lang, 19 mm breed **5,95**

29008025 8 meter lang, 25 mm breed **7,25**



AMW-Connect Buisknipper

Schaar voor het knippen van elektrobuïs met een diameter van 16 en 19 mm. Hoogwaardig mes met een zeer lange standtijd.

99110401

19,95



Buizenschaar 42 mm

Geschikt voor het knippen van KEVLAR, PVC, PE, PP, PB, VPPE, PVDF, MLP, HTA, PPR, PEX, MULTILAYER.



Standaard 99110100

14,50

Professional 99110142

37,50

Handwiel Vergrendeling

Voor het vergrendelen van handwiel afsluiters zowel in open als gesloten positie.

Ø 25 - 63,5 mm 95020001

15,50

Ø 63,5 - 127 mm 95020002

26,50

Ø 127 - 165 mm 95020003

37,50



Veiligheidshangslot 40 mm

Precisieslot t.b.v. de verschillende Lockout systemen. Voorzien van een nylon body met schrijfvlak, niet geleidend en bestand tegen chemicaliën en corrosie.

Rood 95020007
Geel 95020008
Groen 95020009
Blauw 95020010
Zwart 95020011
Oranje 95020012

14,95



Kadeem Merkkrijt

Multifunctioneel en onuitwisbaar krijt. Doosje van 12 stuks.

Geel 55351010
Wit 55351020
Blauw 55351030
Rood 55351040
Zwart 55351050
Groen 55351060

3,85



Kadeem Markeerspray

Tijdelijke markeerspray 600 ml.

Wit 55359010
Geel 55359020
Rood 55359030
Oranje 55359040
Blauw 55359050

9,75



Stannol Soldeerbout 30/60W

30/60W Omschakelbaar met ergonomische handgreep. VDE/GS.

99040005

19,50



Amwittools

International

📍 Harsweg 22
2461 EZ Ter Aar

🌐 www.amwittools.nl

📞 +31 (0)172 538 433

✉ info@amwittools.nl

Volg op: [in](#) [f](#) [@](#) [v](#) [d](#)

Deze actie is geldig t/m 31 december 2024.
Prijzen zijn exclusief BTW.
Quality Selection is een uitgave van Amwittools B.V.
Wijziging in prijs en samenstelling zijn onder
voorbehoud en zolang de voorraad strekt.
Levering alleen via de vakhandel

Dealerinformatie:

FACAS

PATENTED LADDER SOLUTIONS

Facas Smart Safe Pro Telescoopladders

De ladders zijn uitgevoerd met een Smart Safe Pro close systeem welke bij het inschuiven volledig veilig is voor uw handen en vingers. Voorzien van extra brede sporten en een stevige stabilisatiebalk. De 2,6 m uitvoering is niet voorzien van een stabilisatiebalk omdat dit niet vereist is bij deze lengte. Veelzijdig inzetbaar en zeer compact waardoor eenvoudig te transporteren en op te bergen. Maximale belasting: 150 kg

Getest en gecertificeerd in Europa:
EN131-6:2019
TÜV Rheinland
Reach
DMF
RI.SE
SINTEF

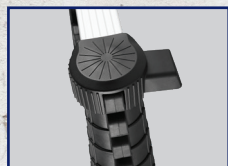

2,6m - 9 Treden
202009

129,00



3,2m - 11 Treden
202011

169,00



3,8m - 13 Treden
202013

219,00